

# GD 930, GD 930S2

---

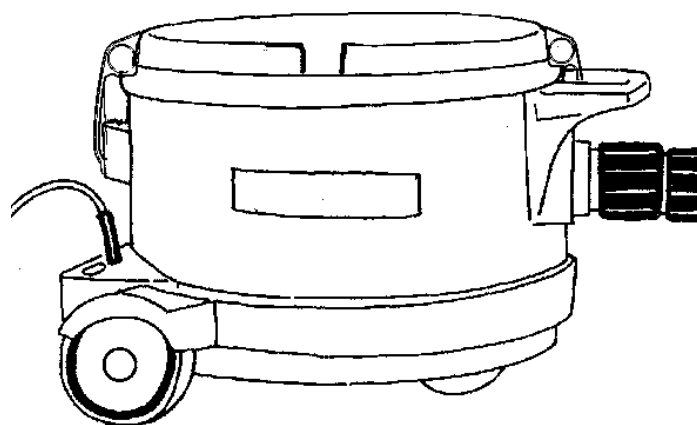

**INSTRUCTIONS FOR USE**  
**MODE D'EMPLOI**



---

ENGLISH \_\_\_\_\_ 2, 6-8

FRAN« AIS \_\_\_\_\_ 2, 9-11

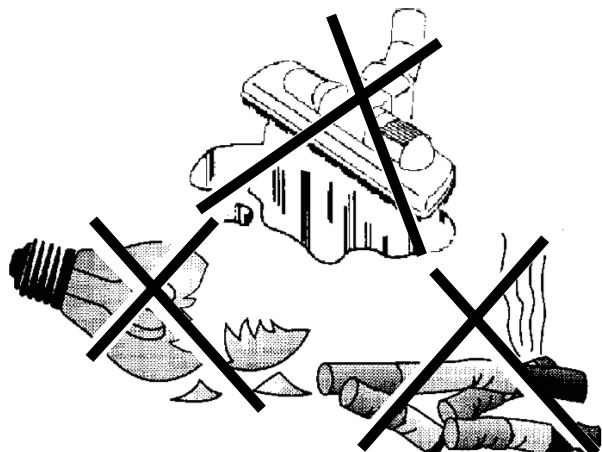
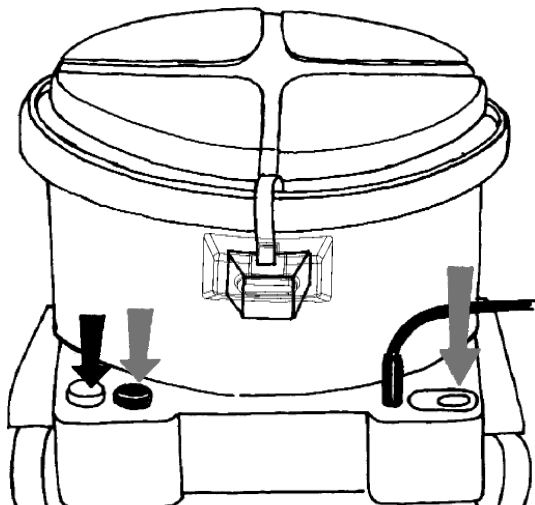
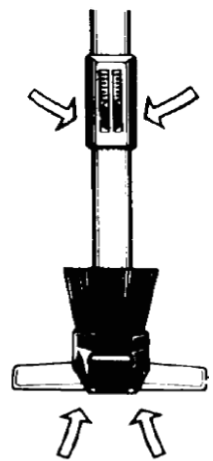
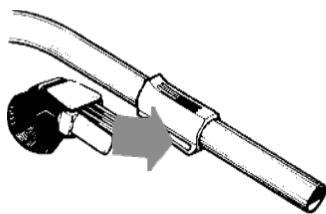
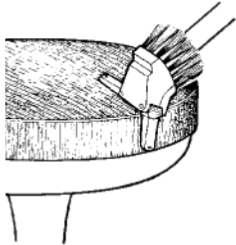
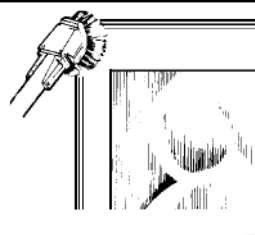
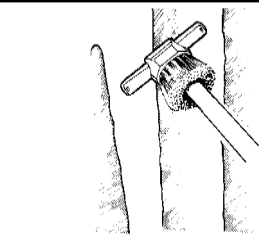
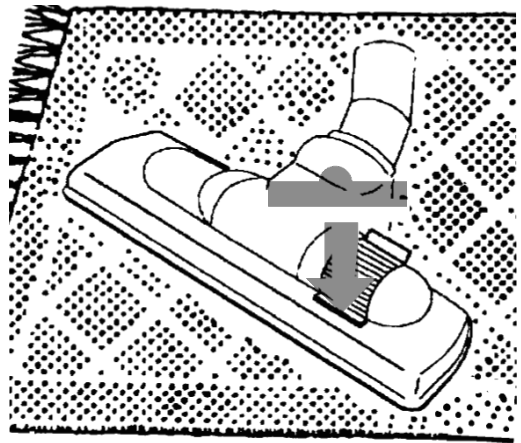
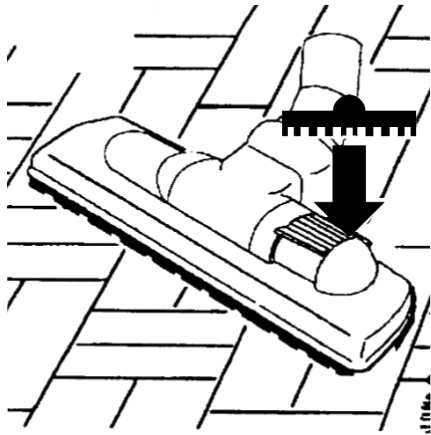
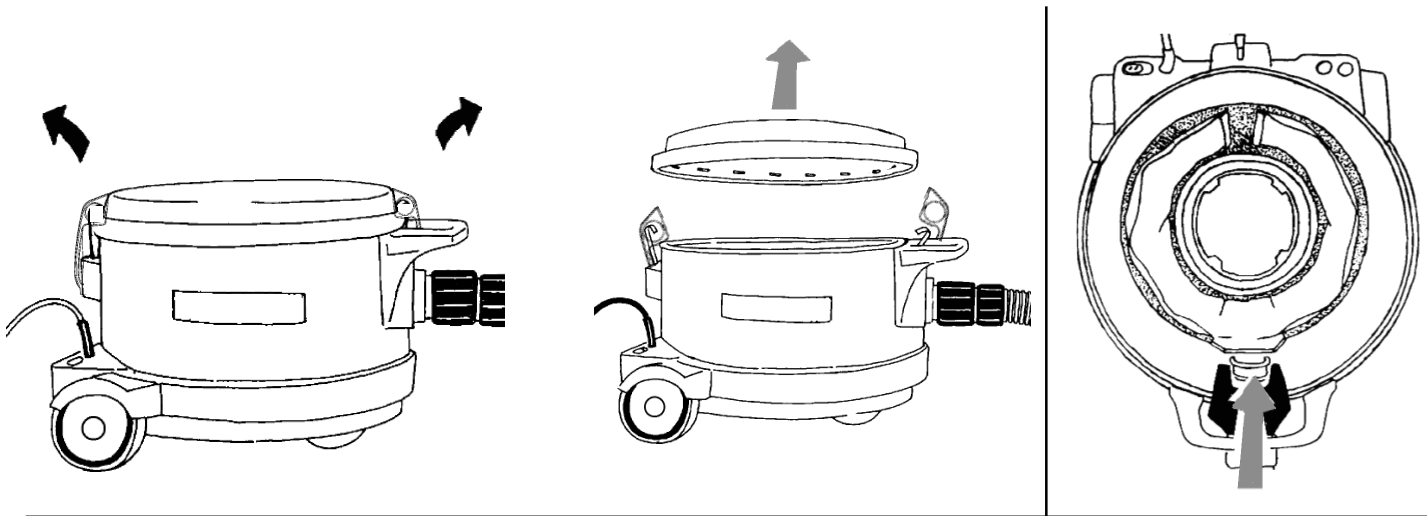

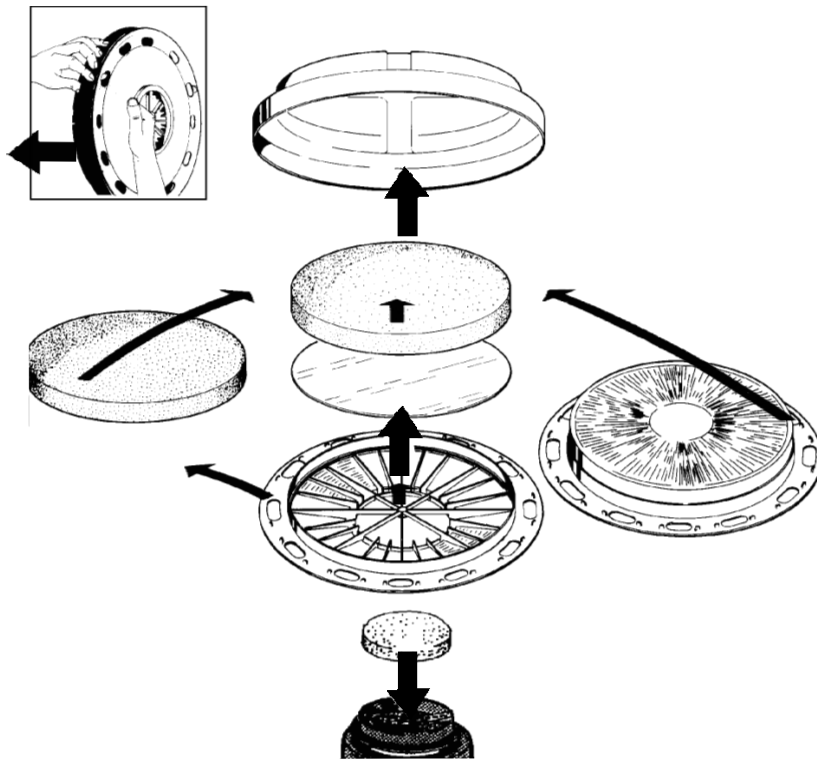
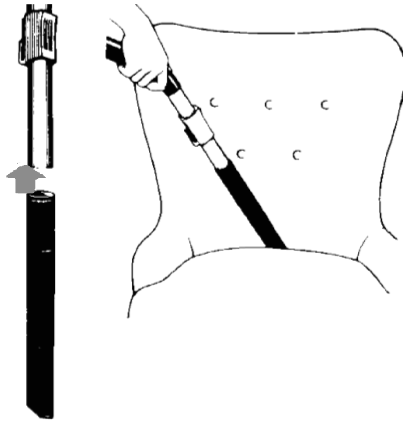
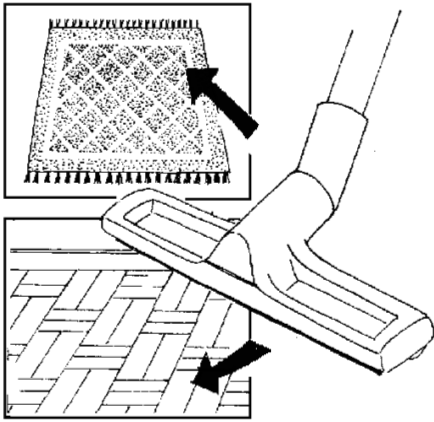
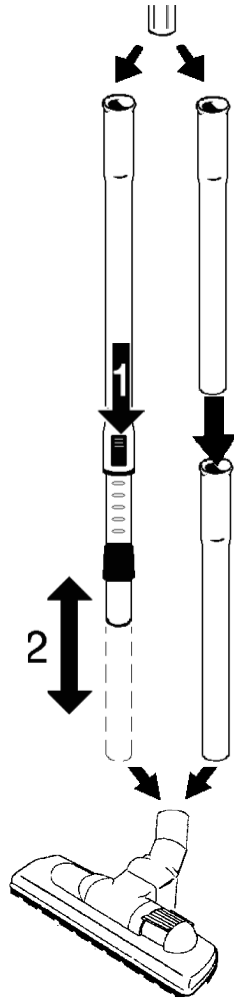
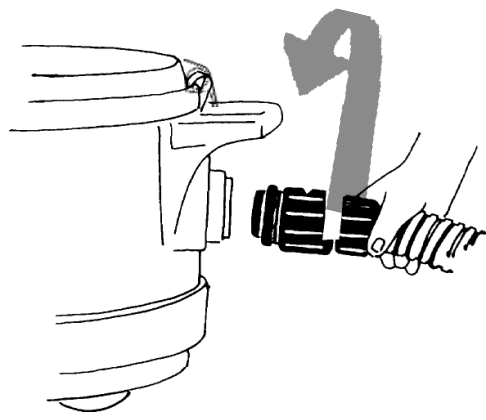



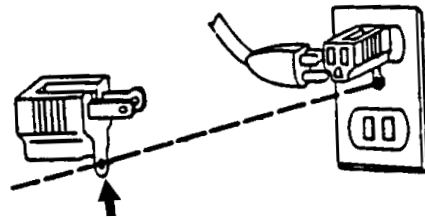
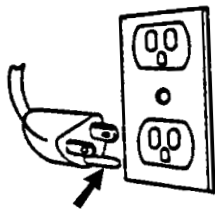

The accessories shown in the pictures may vary from model to model.



L'utilisation d'un appareil électrique demande certaines précautions: LIRETOUTES LES INSTRUCTIONS AVANT DE FAIRE FONCTIONNER CET APPAREIL

## AVERTISSEMENT!

Pour réduire les risques de choc électrique ne pas utiliser à l'extérieur et ne pas aspirer de matières humides. Cet aspirateur peut être utilisé en toute sécurité si l'on suit les instructions données. En cas de dommage aux composants électriques ou mécaniques, l'appareil et/ou les accessoires doivent être réparés par le fabricant ou par un réparateur compétent avant tout nouvel usage, afin d'éviter de détériorer l'appareil ou de blesser l'utilisateur.

- Ne pas utiliser à l'extérieur et ne pas aspirer de matières humides.
- Ne pas laisser l'appareil sans surveillance lorsqu'il est branché. Débrancher lorsque l'appareil n'est pas utilisé et avant l'entretien.
- Ne pas utiliser si le cordon ou la fiche est endommagé. Retourner l'appareil à un atelier de réparation s'il ne fonctionne pas bien, s'il est tombé ou s'il est endommagé ou oublié à l'extérieur ou immergé.
- Ne pas tirer, soulever ou traîner l'appareil par le cordon. Ne pas utiliser le cordon comme une poignée, le coincer dans l'embrasure d'une porte ou l'appuyer contre des arêtes vives ou des coins. Ne pas faire rouler l'appareil sur le cordon. Garder le cordon à l'écart des surfaces chaudes.
- Ne pas débrancher en tirant sur le cordon. Tirer plutôt la fiche.
- Ne pas toucher la fiche ou l'appareil lorsque vos mains sont humides.
- Maintenir les cheveux, les vêtements amples, les doigts et toutes les parties du corps, à l'écart des ouvertures et des pièces mobiles.
- N'insérer aucun objet dans les ouvertures. Ne pas utiliser l'appareil lorsqu'une ouverture est bloquée. S'assurer que de la poussière, de la peluche, des cheveux ou d'autres matières ne réduisent pas le débit d'air.
- Ne pas aspirer de matières en combustion ou qui dégagent de la fumée, comme des cigarettes, des allumettes ou des cendres chaudes.
- Ne pas aspirer des liquides inflammables ou combustibles, comme de l'essence, et ne pas faire fonctionner dans des endroits où peuvent se trouver de tels liquides.
- Ne pas permettre aux enfants de jouer avec l'appareil. Une attention particulière est nécessaire lorsque l'appareil est utilisé par des enfants ou à proximité de ces derniers.
- N'utiliser que conformément à cette notice avec les accessoires recommandés par le fabricant.

- Ne pas utiliser l'appareil si le sac à poussière ou le filtre n'est pas en place.
- Mettre toutes les commandes à la position avant de débrancher l'appareil.
- User de prudence lors de nettoyage des escaliers.
- L'utilisation du filtre HEPA pour le ramassage de matières dangereuses n'a pas été évaluée en Underwriters Laboratories Inc.
- L'usage de cet appareil pour le ramassage de matières dangereuses n'a pas été testé par Underwriters Laboratories Inc.
- Toujours mettre l'interrupteur de l'appareil à la position ARRÊT avant de brancher ou de débrancher la brosse à moteur.

Cet aspirateur est à usage domestique ou commercial. AVANT DE BRANCHER L'ASPIRATEUR AU R. SEAU, consultez la plaque signalétique derrière l'appareil pour vous assurer que son voltage correspond dans une limite de 10% au voltage disponible.

NE PAS GRAISSER. Le moteur est graissé à vie et entièrement étanche. Ne jamais graisser celui-ci. Lors du transport, le sac à poussière peut s'être détaché. En vérifier la position avant usage. Ne pas utiliser l'aspirateur sans son sac, au risque d'endommager le moteur.

Ranger l'appareil debout sur sa partie arrière. Enrouler le cordon en partant de l'appareil puis le suspendre à la poignée de l'aspirateur.

Cet aspirateur est muni d'un rupteur thermique pour protéger les composants contre la surchauffe. Si ce rupteur thermique arrête l'aspirateur, attendre de 5 à 10 minutes et l'aspirateur se remet automatiquement en marche. Pendant ce temps vérifier le flexible, le sac et le filtre. Déboucher éventuellement le flexible, remplacer le sac s'il est plein ou remplacer le filtre s'il est colmaté. Pour une durée de vie prolongée et une sécurité garantie, nous recommandons les précautions suivantes: l'aspirateur est fait pour ramasser la poussière, et non pas pour éteindre l'eau. Éviter des objets durs et coupants pour ne pas abîmer le sac, boucher l'appareil ou détériorer le moteur.

Cet appareil est muni d'un c, ble de type spécial. En cas d'endommagement de celui-ci, il doit être remplacé par un c, ble de même type. Les c, bles sont disponibles dans tous les centres de réparation autorisés et doivent être changés par un technicien compétent.

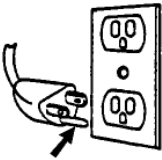
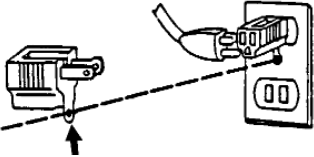

Tirer le collier de serrage (a) et soulever le couvercle (b)

PrÉsenter l'ouverture de sac sur la bouche d'aspiration.  
Ajuster la membrane par dessus le bourrelet de la bouche d'aspiration et la fixer avec le clip de sac.  
N'utiliser que des sacs d'origine.

Enfoncer le raccord de tuyau et tourner dans le sens horaire.

a) Tube tÉscopique:

Votre tube tÉscopique est livrÉ sur sa longueur minimum, vous devez donc l'adapter ± vos besoins (voir dessin). Pour l'aspiration des marches d'escalier, vous assurer que le tube est sur sa longueur minimum.

b) Pour raccorder les deux parties du tube, simplement insÉrer une moitiÉ dans l'autre en poussant fermement.

a-b) Suceur combinÉ: avec bouton de rÉglage. D'un cÔtÉ la brosse (pour les sols durs), de l'autre, brosse dÉsactivÉe (pour glisser sur la moquette).

c) Suceur universel: pour sols durs et moquette

d) Suceur ± fente: est destinÉ ± l'aspiration de tous les endroits difficiles d'accÈs; radiateurs, coins, derriÈre les meubles.

e) Brosse CombinÉe: est l'accessoire idÉal, pour le nettoyage des lampes, ÉtagÈres, bibliothÈques et tableaux. Le coude du tuyau comporte un support pratique pour l'embout.

En position basse (fermÉ) la puissance d'aspiration est maximale. En faisant glisser la languette vers le soi, on peut diminuer la puissance de l'aspiration.

a) Commande au pied marche/arrÍ t

b) Demi-/pleine vitesse (seulement GD 930 S2) Quand le bouton est enfoncÉ, la machine fonctionne ± plein rÉgime. Quand il est rel, chÉ, la machine fonctionne ± demi-vitesse.

c) La prise Électrique pour suceur ± tapis motorisÉ se branche lors de la mise en marche de la machine.

Ne jamais aspirer des liquides, cendres ou dÉbris de verre!

Le filtre principal est placÉ dans le couvercle. On y accÈde en soulevant le porte-filtre comme indiquÉ sur la figure (a) puis en enlevant celui-ci.

La figure (b) montre le filtre standard, la figure (c) le filtre fin. VÉrifier ces filtres rÉguliÈrement, par exemple en changeant le sac ± poussière, et les remplacer au besoin. Au lieu de ces deux filtres, on peut utiliser un micro-filtre de type HEPA (e). Ce filtre Élimine de l'air d'extraction 99,99% des particules supÉrieures ± 0,3 µ.

La machine est en outre ÉquipÉe d'un filtre-catastrophe (d) placÉ au-dessus de la partie moteur. Il convient de le vÉrifier, et Éventuellement le remplacer, en mÍ me temps que le sac ± poussiÈres.

Avant toute opÉration d'entretien ou rÉparation sur l'aspirateur toujours le dÉbrancher de sa source d'ÉlectricitÉ.